



SPM1K/SPM2K/SPM3K

在线式不间断电源

安装和用户手册

版本：01

发布日期：2018.5

施耐德电气信息技术（中国）有限公司

地址：北京市朝阳区望京东路6号施耐德电气大厦

电话：(+86) 4008101315

注意

由于产品版本升级或其他原因，本文档内容会不定期进行更新。除非另有约定，本文档仅作为使用指导，本文档中的所有陈述、信息和建议不构成任何明示或暗示的担保。

目录

重要安全信息	1
安全和基本信息	2
产品说明	6
包装物品	6
可选附件	6
规格	7
前面板显示器	8
后面板	9
启动设置	10
运行	12
警报和系统错误	13
UPS 显示参数	15
配置	15
疑难解答	18
运输	20
售后服务	20
有限担保	21

重要安全信息

UPS 安全标识说明



安装、操作、维修或维护设备前，请先仔细阅读这些说明，查看并熟悉相关设备。

以下安全消息可能会贯穿本手册始终或印刷在设备上，旨在对潜在危险发出警告或对澄清或简化操作的信息引起关注。



在“危险”或“警告”安全消息中添加此符号表示此处存在电气危险，若不遵守可能会导致人身伤害。



此为安全警报符号，用于提醒您此处存在潜在的人身危害。请遵守带有此符号的所有安全信息，以免造成人身伤亡事故。

⚠ 危险

危险表示存在危险情况，若不避免，**将导致死亡或严重伤害**。

未按说明操作可能导致人身伤亡等严重后果。

⚠ 警告

警告表示存在危险情况，若不避免，**可能导致人员死亡或严重伤害**。

未按说明操作可能导致人身伤亡等严重后果。

⚠ 小心

小心表示存在危险情况，若不避免，**可能导致轻度或中度伤害**。

未按说明操作可能导致人身伤亡等严重后果

注意

注意用于描述不会造成人身伤害的操作。此类安全消息不应使用安全警告符号。

未按说明操作可能导致设备损坏等严重后果。

请注意：电气设备应仅限由有资质的人员来安装、操作、维修和维护工作、对于不按照本手册操作引起的任何后果，施耐德电气概不承担任何责任。

有资质的人员是指具备电气设备构造、安装和操作的相关技能和知识、接受过安全培训、能够识别并避免相关危险的人员。

安全和基本信息

保存这些说明 —

本手册包含在安装和维护 UPS 和电池的过程中必须遵守的重要说明。
到货后，请对包装内容进行检查。如有任何损坏，请通知托运公司和经销商。

- 本 UPS 仅适用于在室内使用。
- 请勿在阳光直射、接触到液体、灰尘过多或湿度过大的地方使用本 UPS。
- 请勿在打开着的窗户或门的附近使用 UPS。
- 请确保未阻塞 UPS 上的排气口。请预留足够的空间，以保证适当通风。

注：UPS 与四面的最小允许间距为 20 cm。

- 环境因素会影响电池寿命。高温、市电不稳定以及频繁、频繁的放电会缩短电池寿命。遵照电池制造商的建议。
- 将电源线直接连接到壁式插座。请勿使用浪涌保护器或电源延长线。

安全注意事项

⚠ 危险

小心触电、爆炸或电弧

本文档中的所有安全说明必须认真阅读、深入理解并严格遵守。

未按说明操作可能导致人身伤亡等严重后果。

⚠ 危险

小心触电、爆炸或电弧

请先阅读安装手册中的所有说明，再安装或使用 UPS 系统。

未按说明操作可能导致人身伤亡等严重后果。

⚠ 危险

小心触电、爆炸或电弧

- 安装本产品时必须遵守施耐德电气制定的规范和要求。应特别注意内外部保护（上游电路断路器、电池电路断路器、线缆等）和环境要求。对于因未遵守上述要求所造成的后果，施耐德电气概不承担任何责任。
- UPS 系统连接电源线缆后，请勿启动该系统。启动操作必须由施耐德电气工程师来完成。

未按说明操作可能导致人身伤亡等严重后果。

⚠ 危险

小心触电、爆炸或电弧

- 请在温度受控、无导电杂物且通风干燥的环境中安装 UPS 系统。
- 请在不可燃、水平和坚固（例如混凝土）等能承受系统重量的表面上安装 UPS 系统。

未按说明操作可能导致人身伤亡等严重后果。

电池安全

⚠ 危险

小心触电、爆炸或电弧

- 安装电池电路断路器时必须遵守施耐德电气制定的规范和要求。
- 维修电池时仅可由熟悉电池的合格人员进行或在其监督下进行，且需要谨慎小心。
- 切勿让无资质的人员操作电池。
- 连接或断开电池接线端子前，请断开充电电源。
- 请勿将电池投入火中，否则可能发生爆炸。
- 请勿拆解、改装或毁坏电池。电池里流出的电解液会损伤皮肤和眼睛。电解质可能有毒。

未按说明操作可能导致人身伤亡等严重后果。

⚠ 危险

小心触电、爆炸或电弧

电池可能产生触电危险和高强度短路电流。操作电池时，必须严格遵守以下注意事项：

- 请摘下手表、戒指或其它金属物件。
- 请使用带绝缘把手的工具。
- 戴上防护眼镜、手套和胶鞋。
- 请勿将工具或金属零件放在电池上。
- 在连接或断开电池接线端子之前，请断开充电电源。
- 确定电池是否因疏忽而接地。如果电池因疏忽而接地，移除接地。接触接地电池的任何部分均可能会引起触电危险。在安装和维护过程中，如果将接地电池移除，即可减少触电危险（适用于无接地供电电路的设备和远程电池）。

未按说明操作可能导致人身伤亡等严重后果。

⚠ 危险

小心触电、爆炸或电弧

更换电池时，请使用相同型号和数量的电池或电池组

未按说明操作可能导致人身伤亡等严重后果。

⚠ 小心

小心设备损坏

- 请在系统准备就是适合通电后，再安装电池。从安装电池到 UPS 通电时间，建议不超过 72 小时。
- 根据充电要求，电池保存时间不得超过 6 个月。如果 UPS 系统长时间处于断电状态，建议您至少每个月为 UPS 系统的电池充电一次，每次充电 24 小时。
这样充电可避免出现不可逆转的损坏。

未按说明操作可能导致人身伤亡等严重后果。

产品说明

施耐德 SPM1K/SPM2K/SPM3K 是高性能不间断电源产品（UPS）能够有效保护电子设备，防止设备因以下原因而受损，如：市电断电、电压过低、电压骤降、浪涌、小幅市电波动和电源扰动等。另外该产品在市电恢复安全水平或电池完全放电前还能作为备用电源使用。

随附文档光盘中和施耐德电气网站 www.apc.com 上有用户手册。

包装物品

包装可回收利用；请妥善保管，以便再使用或处理。

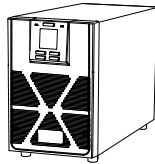

(1 台)
UPS



(1 份)
用户手册

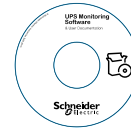

(1 份)
软件、用户文档光盘

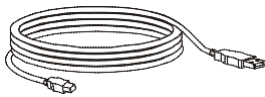

(1 根)
USB 缆线

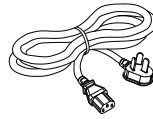

(1 根)
市电电源线

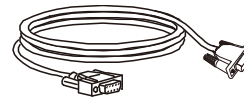

(1 根)
RS232 线缆

可选附件

有关可选附件，请参考下表或访问施耐德电气网站：www.apc.com。

名称	型号	简要介绍
环境接口卡	VGL9601	环境监控卡需要和 SNMP 卡配合使用，此环境侦测设备（EMD）透过 SNMP 接口远程侦测温度和湿度，同时也提供两个干接点讯号来接收至多两个可兼容的设备，如安全及警报系统。
MODBUS 卡	VGL9701	支持 MODBUS RTU 通讯协议,通过寄存器对数据进行读取和写入的操作,提供 RS-485 接口,提供浪涌保护。
SNMP 卡	VGL9801	提供 SNMP 接口和管理软件进行数据交换,实现管理软件对 UPS 的监控和管理。
干接点卡	VGL9901	扩展 UPS 的干接点功能,提供 7 路干接点。



规格

环境规格

注意	
设备损坏风险	
<ul style="list-style-type: none"> • UPS 必须在室内使用。 • 安装位置应坚固，足以支撑 UPS 的重量。 • 不要在灰尘过多或温度或湿度超出规定的地方使用 UPS。 	
否则，可能导致设备损坏。	

温度	工作	额定负载时 0°C -40°C。 40°C -50°C 线性降级到最大负载容量的 80%。	本设备仅适用于在室内使用。应将其放置在牢固可靠并足以支撑其重量的位置。 不要在灰尘过多或温度或湿度超出规定的地方使用 UPS。 注： 贮存期间每六个月给电池模块充电一次。
	贮存	-20°C -50°C	
海拔高度	工作	0 - 1000 m: 正常操作 1000 - 3000 m: 高度每增加 100 m 负载减小 1% > 3000 m: UPS 不工作	
	贮存	0 - 15000 m	
湿度		0 到 95% 相对湿度，非冷凝	

物理规格

UPS 型号	SPM1K	SPM2K	SPM3K
带包装的尺寸 宽 x 高 x 长	235 mm (9.25 英寸) x 330 mm (12.99 英寸) x 365 mm (14.37 英寸)	235 mm (9.25 英寸) x 355 mm (13.98 英寸) x 525 mm (20.67 英寸)	325 mm (12.8 英寸) x 465 mm (18.31 英寸) x 565 mm (22.24 英寸)
不带包装的尺寸 宽 x 高 x 长	145 mm (5.7 英寸) x 223 mm (8.78 英寸) x 288 mm (11.34 英寸)	145 mm (5.7 英寸) x 238mm (9.37 英寸) x 400 mm (15.75 英寸)	190 mm (7.5 英寸) x 336 mm (13.2 英寸) x 425 mm (16.7 英寸)
带包装的重量	10.9 kg	18.9 kg	28 kg
不带包装的重量	9.6 kg	17 kg	25.8 kg
升降指引	< 18 kg (< 40 lb) 	18 - 32 kg (40 - 70 lb) 	18 - 32 kg (40 - 70 lb) 

输入/输出规格

UPS 型号		SPM1K	SPM2K	SPM3K
输入	电压	220 Vac 标称		
	频率	40 – 70 Hz		
	输入电压范围(100%负载)	160 Vac – 280 Vac		
	输入电压范围(50%负载)	110 Vac – 300Vac		
	输入功率系数(100%电阻性负载)	≥ 0.99 - 绿色模式 ≥ 0.95 - 正常模式		
	输入保护	输入断路器		
输出	UPS 容量	1000 VA / 800 W	2000 VA / 1600 W	3000 VA / 2400 W
	额定输出电压	220 Vac		
	其它可编程电压	230 Vac、240 Vac		
	额定负载时效率	最大 88%		
	输出电压调节	± 1% 静态		
	输出电压失真	<ul style="list-style-type: none"> 完全线性负载时最大 3%， 完全 RCD 负载时最大 6%(100% VA, 0.8 PF) 最后 60 秒备份时间时 15%(完全负载仅适用于内部电池) 		
	频率 – 电池模式	50 Hz ± 0.5% 或 60 Hz ± 0.5%		
	频率 – 交流模式	50 Hz ± 3 Hz 或 60 Hz ± 3 Hz		
	波峰因数	3:1		
	波形	正弦波		
	输出连接	请参考后面板功能		
	旁路	内部旁路		

电池

UPS 型号	SPM1K	SPM2K	SPM3K
配置	内部电池		
电池型号	密封免维护(SMF) 12 V, 9 Ah		
电池组电压	24 V	48 V	72 V

前面板显示器

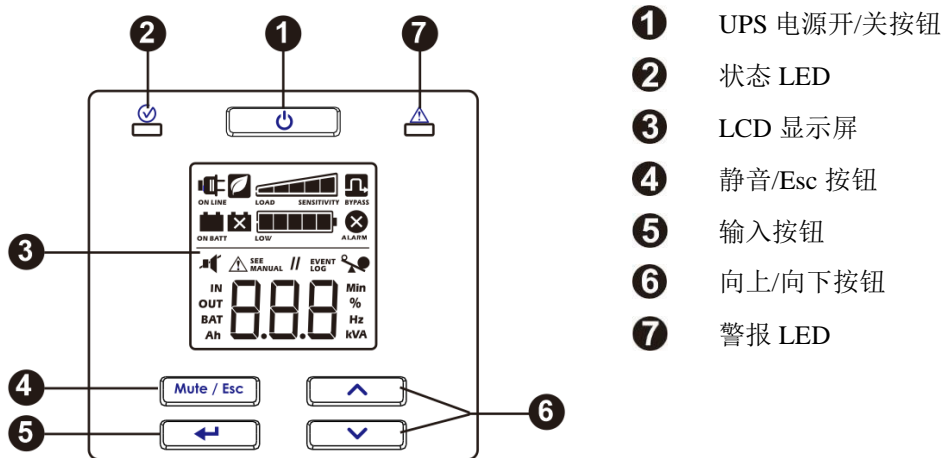

后面板

SPM1K

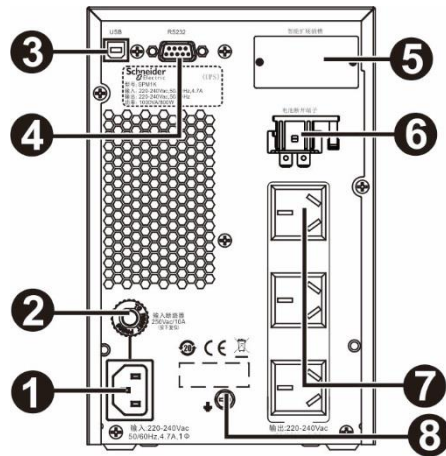

- | | | | |
|----------|----------------|----------|--------|
| 1 | AC 输入(IEC C14) | 5 | 智慧卡插槽 |
| 2 | 输入断路器 | 6 | 电池断开端子 |
| 3 | USB 端口 | 7 | 输出插座 |
| 4 | RS232 端口 | 8 | 接地端口 |

SPM2K

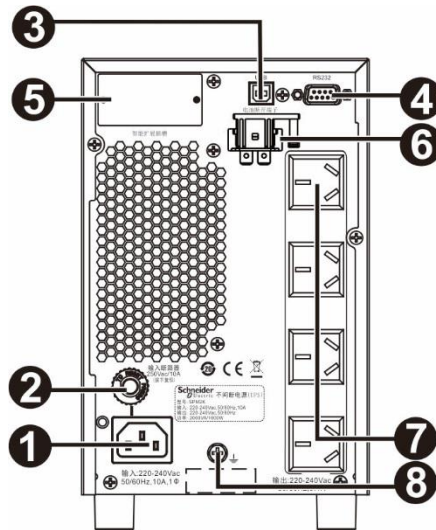

- | | | | |
|----------|----------------|----------|--------|
| 1 | AC 输入(IEC C14) | 5 | 智慧卡插槽 |
| 2 | 输入断路器 | 6 | 电池断开端子 |
| 3 | USB 端口 | 7 | 输出插座 |
| 4 | RS232 端口 | 8 | 接地端口 |

SPM3K

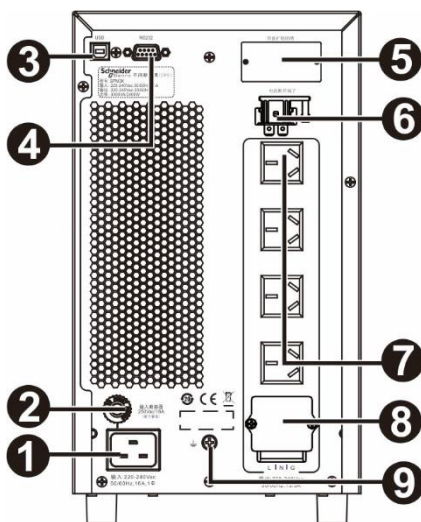

- | | |
|------------------|----------|
| ① AC 输入(IEC C20) | ⑥ 电池断开端子 |
| ② 输入断路器 | ⑦ 输出插座 |
| ③ USB 端口 | ⑧ 输出端子排 |
| ④ RS232 端口 | ⑨ 接地端口 |
| ⑤ 智慧卡插槽 | |

通讯连接器



电源管理软件和接口套件可以与 UPS 配合使用。仅可使用由施耐德电气提供或认可的接口套件。请见第 6 页可选附件。

启动设置

连接电池

将电池断开端子把手拉起并推入装置以连接电池。

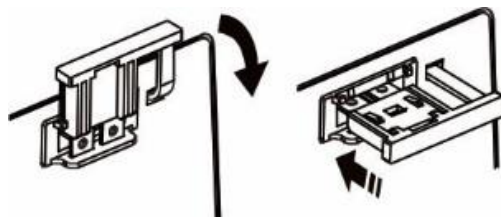

将设备与 UPS 相连

⚠ 小心

小心触电

- 所有的电气工作必须由合格的电气人员来完成。
- 在该设备上工作前，请关闭所有电源。实施锁闭/标记步骤。
- 在电气设备上工作时，请勿佩戴首饰。

否则可能导致轻微或中度伤害。

1. 将设备连接到 UPS。不要用延长线。
2. 将输入市电电源连接至 UPS。
3. 打开输入市电电源。之后，市电电源接通后 UPS 显示面板将亮起。



启动 UPS

按下 UPS 前面板上的  按钮。

- 正常情况下，电池在前五个小时就可以充好 90% 的电量。
- 不要期望电池在此初始充电期间能发挥全部容量性能。

冷启动 UPS

使用冷启动功能从 UPS 电池为连接的设备供电。

按  按钮。之后，显示面板将亮起。再按一下  按钮为所连接的设备提供电池电源。

连接和安装管理软件

SPM1K/SPM2K/SPM3K UPS 配备了 Schneider UPS 管理软件用于无人值守操作系统关闭、UPS 监视、UPS 控制和能量报告。下图所示为典型服务器安装。

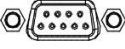
1. 将 USB 线从 UPS 后面  连接到受保护的
设备，如服务器。
2. 对于服务器或装有操作系统的其它设备，装
入 Schneider UPS 光盘，然后按照屏幕上的
安装说明操作。
3. 内置串行端口  也可通过串行线
缆用于附加通讯选项。
4. 通过内置的智慧卡插槽甚至可以提供更多通
讯选项。参阅 www.apc.com 了解更多信息。
注意事项：USB 端口和 DB9 端口(RS232)不
能同时使用。

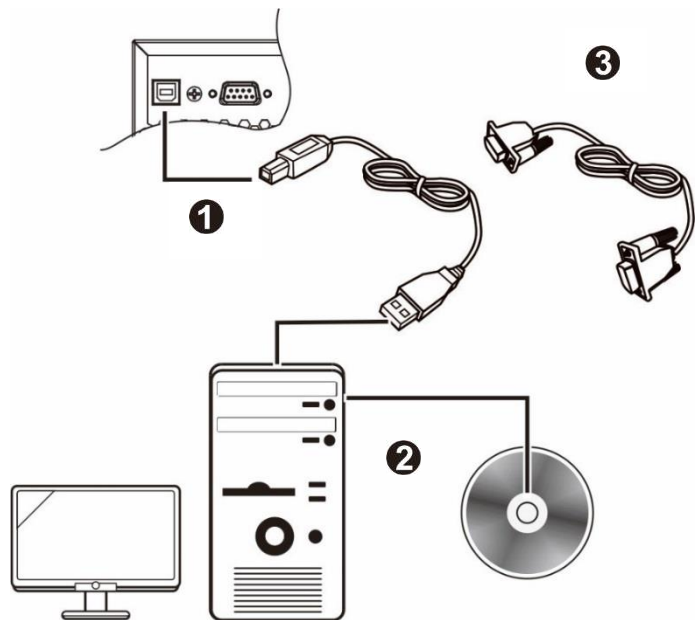









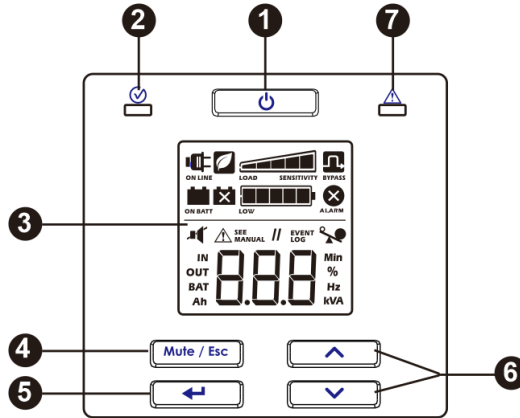

运行

使用显示屏

这些 SPM1K/SPM2K/SPM3K UPS 型号配备了直观和可配置的 LCD 显示屏。此显示屏对软件界面起到补充作用，可以传递类似信息，也可用于配置 UPS 设置。

显示屏包含以下按键和指示灯：



1	UPS 电源开/关按钮 	<ul style="list-style-type: none">● 按下此按钮，听到哔声立即松开此按钮打开 UPS。● 按下此按钮，听到哔声立即松开此按钮关闭 UPS。● 按此按钮可重置警报。
2	状态 LED 	电源打开时 状态 LED 亮起绿色。此 LED 指示两种不同的输出电源状态： <ul style="list-style-type: none">● 输出关：LED 闪烁。按下电源开/关按钮打开输出电源。● 输出开：LED 持续亮起绿色。
3	LCD 显示屏	在此 LCD 屏幕上可以看到显示屏界面选项。如果显示屏未亮起，按  或  按钮启动 LCD。
4	静音/Esc 按钮 	<ul style="list-style-type: none">● 暂时确认声音警报并使其静音。● 退出子菜单并返回主菜单。
5	输入按钮 	按此按钮进入菜单或在导航时选择一个菜单项/值。
6	向上/向下按钮  	按这两个按钮滚动浏览主菜单选项和显示屏幕。
7	警报 LED 	当 UPS 检测到错误并闪烁红色进行 UPS 通知时，此警报 LED 亮起红色。请参阅本手册第 14 页的“警报和通知”。









LCD 显示屏图标



在线运行：UPS 接通市电电源并执行双向转换以便为连接的设备供电。



电池供电：UPS 正在将电池后备电源提供给所连接的设备。



	更换电池: 电池未牢固连接或电池的使用寿命即将结束, 应予以更换。
 BYPASS	旁路: UPS 处于旁路模式, 直接将市电传输到所连设备。旁路模式运行是 UPS 内部事件或过载情况造成的结果。在 UPS 处于旁路模式时不能使用电池运行。请参阅本手册第 14 页的“警报和通知”。此图标结合绿色模式图标, 表示 UPS 处于绿色模式操作。
 ALARM	系统警报: 检测到内部故障。请参阅本手册第 14 页的“警报和通知”。
	过载: UPS 上所连设备消耗的功率超过额定值允许的范围。
 Low	电池充电: 显示电池充电量。当五格都亮起时, 即表示 UPS 充满电。每格约 20% 电池充电量。
 LOAD SENSITIVITY	负载水平: 显示负载百分比。每格约 20% 最大负载容量。
	静音: 若穿过图标的直线亮起, 则表示声音报警已禁用。
	绿色模式: 节能工作模式。当输入电压和频率处于已配置的限制范围内, UPS 工作在节能工作模式。
 SEE MANUAL	警报或通知: UPS 检测到错误或 UPS 处于配置模式。请参阅本手册第 14 页的“警报和通知”。
EVENT LOG	事件: 用户查看事件日志时此图标亮起。

警报和系统错误

状态指示灯

每半秒一次的连续哔声	电池电量不足状态 - 电池接近完全放电状态。UPS 将要关闭。
每 30 秒 4 个哔声 (使用电池供电 4 秒后第 1 个哔声开始)	过载情况 - UPS 上所连设备消耗的功率超过额定值允许的范围。 电池供电状态 - UPS 正在将电池后备电源提供给所连接的设备。
蜂鸣器连续响	警报状态 - UPS 检测到错误。请参阅本手册的“警报和通知”。
每 2.5 秒一个短促哔声	电池已断开。
连续短促哔声半秒, 持续 1 分钟, 每 5 小时重复一遍。	电池损坏 (更换)
每 5 秒两个短促哔声	事件旁路状态 - UPS 检测到错误。所连设备通过旁路继电器接收市电输入。

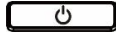
警报

显示代码	说明	解决方案
SC	UPS 在输出端遇到短路。装置将尝试从此状态中自动恢复。	检查 UPS 输出是否有短路。消除短路等候装置自动恢复或按  按钮启动 UPS。 注： 当 UPS 处于此情况时对所连设备的供电中断。
OL	UPS 出现过载。	从 UPS 断开不必要的设备以消除过载问题。
dCH	UPS 检测到直流电压高。	请与施耐德电气联系。
dCF	UPS 检测到直流电压低。	请与施耐德电气联系。
INF	逆变器软启动失败。	请与施耐德电气联系。
OUF	UPS 检测到逆变输出电压异常。	请与施耐德电气联系。
60U	电池电压过高。	请与施耐德电气联系。
EEF	EEPROM 资料错误。	请与施耐德电气联系。
H0E	装置的温度超过设定限制。	从 UPS 断开不必要的设备以减少负载。确保环境温度处于限制范围内。确保保持了足够的间距。
CH9	UPS 检测到充电器错误。	检查 UPS 电池端子是否有短路。 按  按钮启动 UPS。

通知

显示代码	说明	解决方案
bdc	电池未连接。	将电池连接到 UPS。请参阅本手册第 11 页的“启动”。











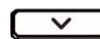

UPS 显示参数

下表列出了显示面板中显示的操作数据。使用  或  按钮导航。

参数	单位	指示灯图标
输出电压	Vac	OUT, V
输出频率	Hz	OUT, Hz
输入电压	Vac	IN, V
输入频率	Hz	IN, Hz
电池电压	V DC	BAT, V
环境温度	°C	NUMBER, C
电池充电状态	%	BAT, %
负载水平百分比(最大瓦数或 VA)	%	OUT, %
负载水平(kVA)	kVA	OUT, kVA
所连电池的总 Ah 容量	Ah	BAT, Ah
剩余电池运行时间	分钟	BAT, 分

配置

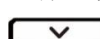
配置 UPS 参数



1. 按照以下步骤配置 UPS 中的参数:
2. 按  按钮。
3. 按  或  按钮导航至“Set”（设置）。
4. 按  按钮。
5. 使用  或  按钮浏览参数。
6. 按  按钮编辑参数。图标开始闪烁指示编辑。
7. 按  或  按钮浏览可用于所选参数的选项。
8. 按  按钮选择选项或按  按钮终止当前参数的编辑。图标闪烁此后停止。
9. 按  或  按钮浏览参数。
10. 按  按钮退出菜单导航。











UPS 设置



使用显示界面配置 UPS 设置。请参阅“配置 UPS 参数”部分以编辑参数。

功能	出厂默认设置	用户可选择的选项	说明
输出电压	220 Vac	220、230、240 VAC	允许用户在 UPS 在线操作时选择输出电压。
声音报警	启用	启用、禁用	当设置为“禁用”或按下显示面板静音按钮时，UPS 的声音警报将静音。
最小旁路电压	输出电压设置值 -15%	-15%、-20%、-25%、 -30%	UPS 采用内部旁路操作时向连接设备提供的最低电压。
最大旁路电压	输出电压设置值 +15%	+5%、+10%、+15%、+20%	UPS 采用内部旁路操作时向连接设备提供的最高电压。
绿色模式/高效率模式	禁用	启用/禁用	当此模式启用时，只要输入电压处于所配置输出电压的± 5% 范围内，和所配置输出频率的± 3 Hz 范围内，所连设备即会通过旁路继电器接收市电输入电源。在模式下逆变器关闭。 如果市电输入超出范围，逆变器会打开。负载转移到在线模式或电池模式。所连设备的供电可能中断最长 10 毫秒。
最低电池容量设置	0%	0%、15%、50%、90%、	低电量关机后，电池必须充电至规定的水平才能重新向连接设备供电。
电池低电量报警	2 分钟	2 分钟、5 分钟、7 分钟、 10 分钟	当电池运行时间仅剩 2 分钟时，持续低电量警报。 如果工作系统需要延长关机报警时间，可以增加报警间隔时间设置值。

高级显示屏导航

在 UPS 显示屏的主菜单中有五个选项和两个子菜单选项。从主屏幕按  按钮访问这些菜单选项。使用  或  按钮浏览菜单选项。



菜单选项	说明
SET	配置 UPS 使用此菜单选项可配置 UPS 参数。按  按钮可查看配置选项。请参阅第 15 页的“配置 UPS 参数”了解详情。按  按钮返回主屏幕。
LOG	显示事件日志 使用此菜单选项可查看 UPS 事件日志。UPS 记录最后 10 个事件和并在此日志中显示代码。 按  按钮可查看日志。使用  或  按钮可查看记录的事件。  按钮导航至旧事件，  按钮导航至新事件。 每个日志条目有数字和文字事件代码。在日志末尾，单词“End”将显示。按  按钮返回主屏幕。
UPS	显示 UPS 信息 使用此菜单选项可查看 UPS 信息。按  按钮可查看 UPS 的等级。 按  按钮可查看 UPS 固件版本。按  按钮返回主屏幕。

菜单选项	说明
<p>byp</p>	<p>到旁路的用户命令 使用此菜单选项可将 UPS 切换到旁路模式，或将 UPS 从旁路模式转换到在线模式。 按  按钮： 切换： 用来将 UPS 切换到旁路模式操作。 注： 如果市电电压没有处于阈值限制范围内，所连设备的供电将断掉。 输出： 将 UPS 移出旁路，恢复对所连设备的清洁供电。</p>
<p>bst</p>	<p>执行电池自测 使用此菜单选项执行自测和确定电池状态。按  按钮可开始测试。 如果测试命令被接受，UPS 将开始自测并在显示屏上开始倒数。 测试结束时会显示信息。</p> <p>rFd 测试被拒绝。输出关闭或电池不充电。 Fl d 测试未通过 PAS 测试通过 Abt 内部原因导致测试终止</p> <p>按  按钮返回主屏幕</p>

疑难解答

使用下列图表解决安装和操作期间出现的小故障。请参阅施耐德电气信息技术网站 www.apc.com 以获得处理复杂 UPS 问题的帮助信息。

问题和/或可能的原因	解决方案
市电输入可用或没有电源输出时 UPS 不会打开	
UPS 没有打开。	按  按钮，打开 UPS。
UPS 未连接到市电电源。	检查 UPS 电源和市电电源之间的电源电缆在其两端的连接是否安全。 请参阅本手册第 11 页的“启动”。
UPS 上的输入热断路器跳闸。	按后面板上的输入热断路器重置按钮。
连接到输入市电时，UPS 在电池模式下运行	
输入电压或频率太高、太低或不稳定。	将 UPS 连接到其他电路上的其他插座。测试市电电源以确保设备接收输入电源。 如果显示屏已打开，请导航并检查输入电压和频率。
连接到电池的 UPS 没有给所连设备供电。	
UPS 没有打开。	如果 UPS 已关闭（显示屏未打开），请按照第 11 页“冷启动 UPS”中的步骤操作。
电池未连接。	将电池连接到 UPS。请参阅本手册第 11 页的“启动”。
电池电量不足切断。UPS 可能由于停电导致电池放电，或电池电量不足导致输出关闭。	等候市电恢复后给电池充电。要在市电恢复后打开输出电源，请按  按钮。
UPS 长时间发出哔哔声	
使用电池运行时 UPS 操作正常。	UPS 检测到错误。请参阅本手册第 14 页的“警报和通知”。
警报 LED 亮起。UPS 显示警报消息并发出连续的哔哔声。	
UPS 检测到错误。	请参阅本手册第 14 页的“警报和通知”。
即使报警 LED 亮起时 UPS 也不发出声音。	
声音警报被禁用。	更改 UPS 配置以启用声音警报。
UPS 无法提供足够的延时时间。	
UPS 电池由于最近停电而放电。	长时间断电后电池需要充电。如果电池经常使用而不正确充电或经常在较高温度下工作，会加快电池的耗损。
电池的使用寿命即将结束。	如果电池寿命将尽，即使更换电池指示灯尚未点亮，也请考虑更换电池。请参阅本手册第 11 页的“启动”。

问题和/或可能的原因	解决方案
UPS 不能关闭	
没有正确按下关机按钮	按住  按钮直至听到哔哔声以关闭 UPS。
市电输入电源可用。	如果市电输入电源可用，不能关闭 UPS 逻辑电源。要关闭 UPS，请关闭市电输入电源并按  按钮。听到哔哔声松开。
UPS 处于旁路模式且 LED 没有亮起红色。	
UPS 处于绿色模式。	若不想要，可禁用绿色模式。
UPS 被配置为保持在旁路模式。	更改配置以退出旁路模式。
甚至在温度过高警报清除后 UPS 仍处于旁路模式。	将所连负载减少到 <90% 以将 UPS 切换到在线模式。
UPS 遇到过载情况并转换到旁路。	<p>所连设备超出了施耐德电气信息技术网站 www.apc.com 规范中定义的“最大负载”。</p> <p>在过载消除前，报警将持续。从 UPS 断开不必要的设备以消除过载问题。</p> <p>只要在旁路模式下而且断路器不跳闸，UPS 就持续供电；在市电电压中断的情况下，UPS 将不提供电池电源。</p>
UPS 检测到错误并转换到旁路。	请参阅本手册第 14 页的“警报和通知”。

运输

1. 关闭并断开所有连接的设备。
2. 断开设备与市电电源的连接。
3. 断开所有内置和外置电池的连接（如适用）。
4. 请遵循本手册的 *维修* 部分中列出的运输说明。

售后服务

施耐德电气保证，自购买之日起两年内，其产品不会出现材料和工艺方面的问题。施耐德电气将对本担保适用的故障产品提供修理或更换服务。本担保不适用于因偶然、疏忽或误用所造成的损坏或以任何方式更改或改装过的产品。故障产品或部件的修理或更换并不会延长原担保期。根据本担保所提供的任何部件可能是全新的，也可能是工厂翻新品。

如果 UPS 设备需要维修，根据以下步骤处理：

1. 常见问题可参阅本手册“故障排除”予以解决。
2. 如果问题仍然存在，可以通过施耐德电气信息技术网站 WWW.APC.com 查阅施耐德 UPS 知识库中的文档，并提交客户支持请求请联系施耐德客户支持中心，电话：（+86）4008101315。
 - a. 请务必记下 UPS 设备型号、位于设备上面的序列号和购买日期。如果您致电施耐德客户支持中心，技术人员会请您描述存在的问题，并尝试通过电话解决。如果不能就此解决，技术人员将给您签发一个“返修授权号码(RMA#)”。
 - b. 如果设备在保修范围内，可以免费维修。

有限担保

施耐德电气保证，自购买之日起的两年内，其产品不会出现材料和工艺方面的问题。本担保规定施耐德电器的责任仅限于根据特定情况自行决定维修或更换此类故障产品。故障产品或部件的修理或更换并不会延长原担保期。

若经施耐德电气测试和检测发现，购买者所声称的缺陷根本不存在或由最终用户或任何第三方误用、疏忽、安装、测试、操作不当或者未按照施耐德电气的建议或规范使用产品而引起，则不给予保修服务。此外，对于因以下原因造成的缺陷，施耐德电气不给予保修服务：1)在未经授权的情况下尝试维修或改装产品，2)电压不足或连接不正确，3)现场操作条件不合适，4)天灾，5)暴露在自然环境中或者6)遭窃。凡是在此保修期内序列号出现被更改、涂抹或是清除的情况，施耐德电气都不给予保修服务。

除符合上述情况，对于根据本协议及其相关条款销售、维修或提供的产品，在法律或相关法规允许的范围**内**不提供任何明示或暗示的担保。

对于本产品用于特殊目的的适销性、满意度和适用性，施耐德电气不提供任何形式的暗示担保。

施耐德电气的明示担保不应被扩展、缩减或受到责任义务影响，施耐德电器只提供与产品相关的技术或其他建议或服务。

上述担保和补救措施具有排他性，并取代所有其他担保和补救措施。针对任何违反质保的情况，上述质保规定了施耐德电气的唯一责任以及购买者的全部补偿。施耐德电气提供的质保仅授予本产品原始购买者，任何第三方不得享受本质保服务。

施耐德电气及其官员、主管、子公司或员工不对使用、修理或安装产品过程中发生的任何间接的、特殊结果的或惩罚性的损害负责，不论此类损害是来自于合同或民事侵权，不论是属于故障、疏忽或严格责任，或者施耐德电气是否已预先被告知损害的可能性。特别地，施耐德电气对任何费用不承担责任，例如损失利润或收入（不管是直接还是间接）、设备损坏、无法使用设备、软件损坏、丢失数据、替代物的成本、第三方索赔或其他方面的费用。

对于由于疏忽或欺诈性陈述造成的人员伤亡，本有限担保不会免除或限制有关法律所规定的 **SEIT** 应承担的责任。

要获得保修服务，您必须从客户支持部门获得退回材料授权书(RMA)号码。有质保索赔问题的客户可参阅施耐德电气全球客户支持网络，施耐德电气网站网址为 www.apc.com。请从下拉菜单的国家或地区选项中选择您所在的国家或地区。打开该网页顶部的支持选项卡可获取有关您所在区域的客户支持信息。退回的产品必须预付运费，并附上所遇问题的简短描述，以及购买日期和地点的证明。